

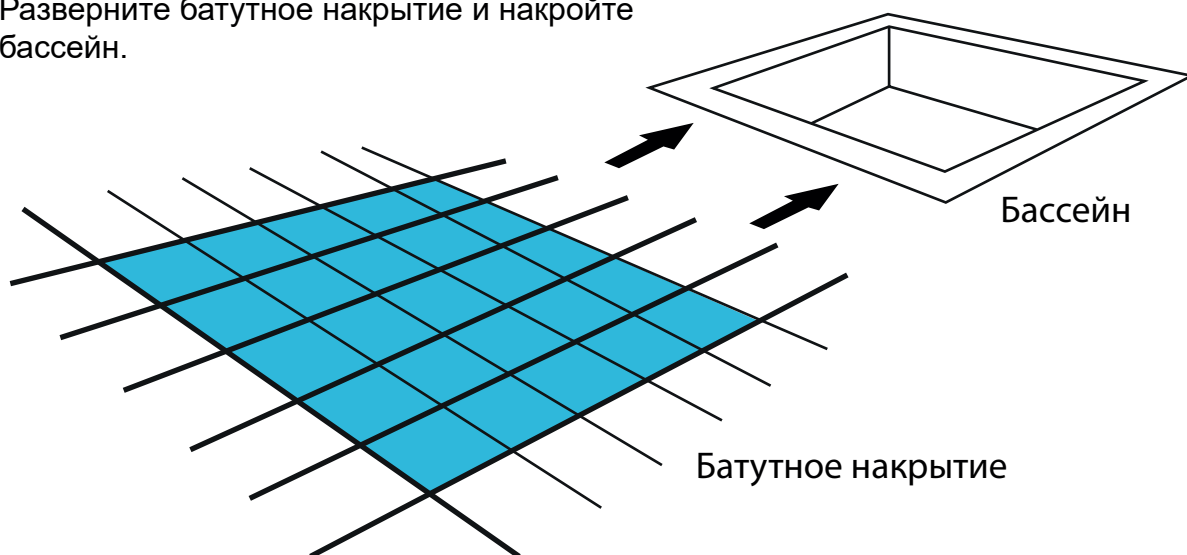

Как установить батутное покрытие Aquaviva?

Шаг 1

Разверните батутное покрытие и накройте бассейн.



Шаг 2

Отрегулируйте покрытие так, чтобы монтажные зазоры были одинаковыми со всех сторон - по 30 см.

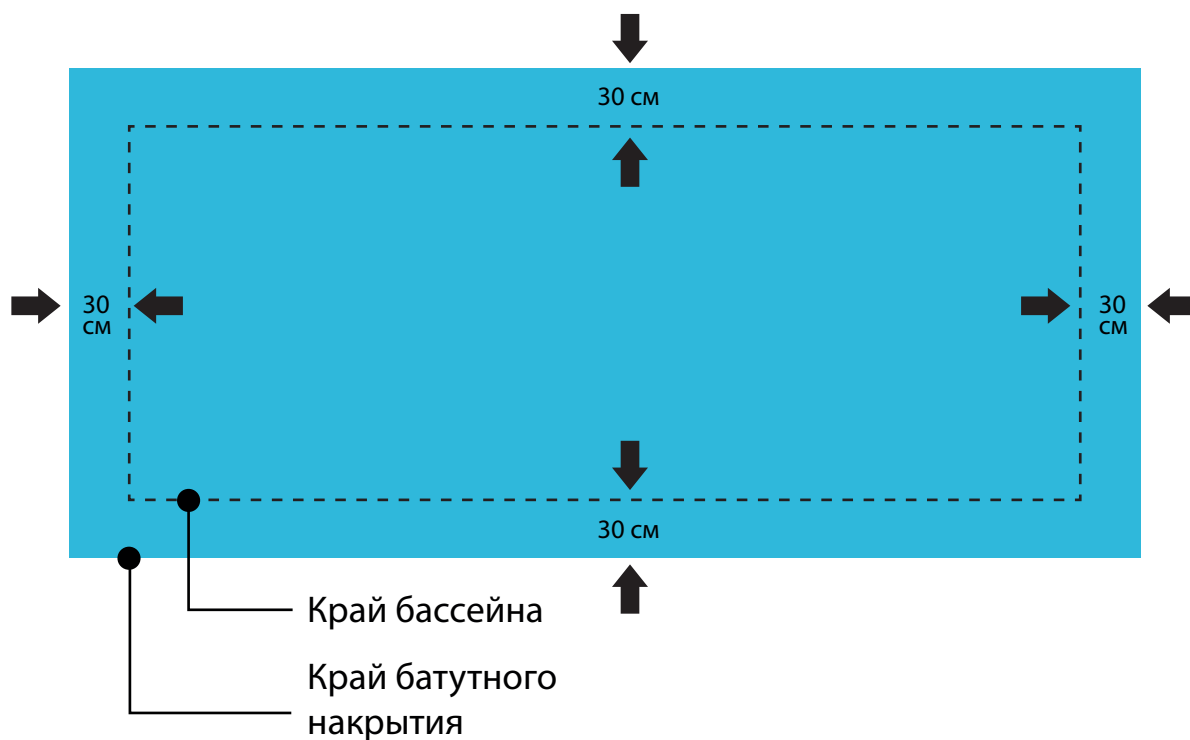

Шаг 3

Прикрепите ремни к пряжкам с пружинами.

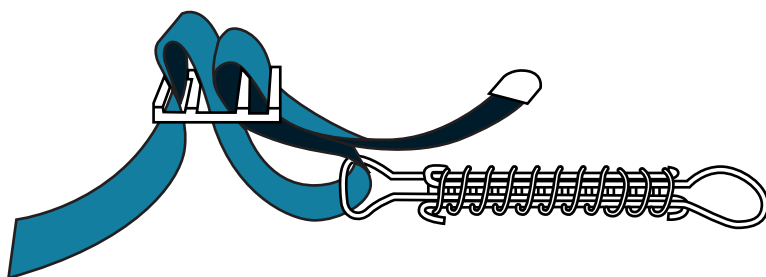

Шаг 4

Расправьте ремни и отметьте мелом места, в которых необходимо просверлить отверстия для анкерных болтов на расстоянии 50 см от края накрытия.

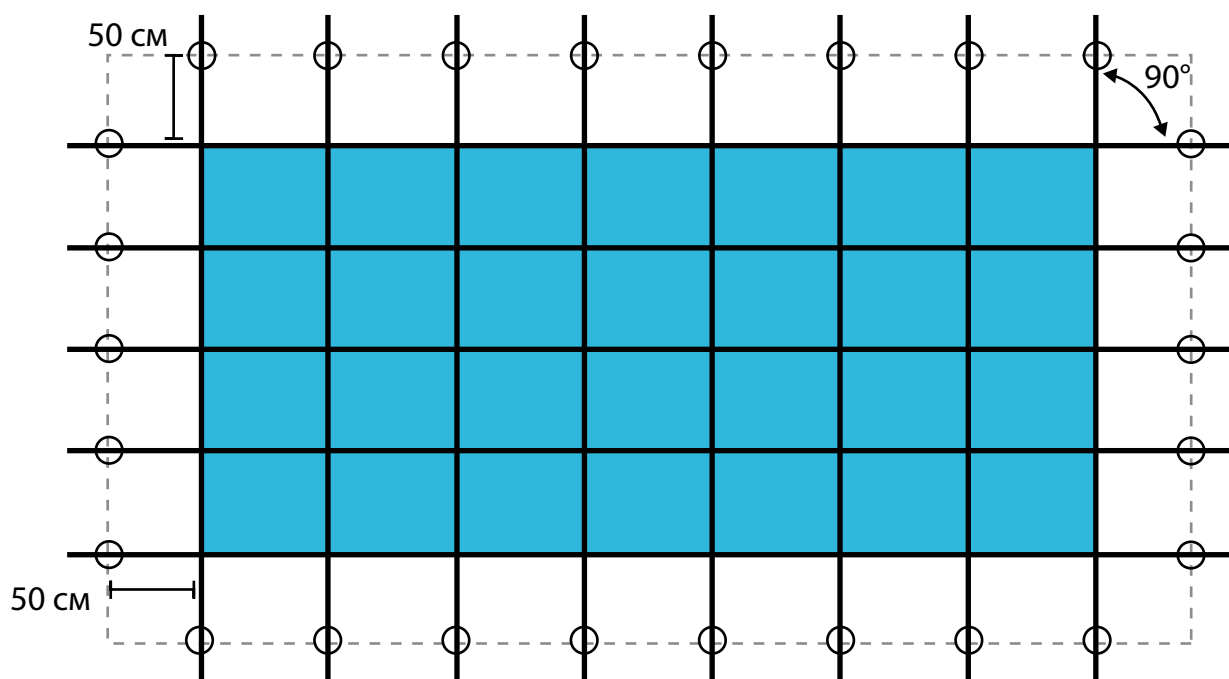

Шаг 5

Расстояние от края накрытия до анкерного болта должно немного превышать длину ремня.

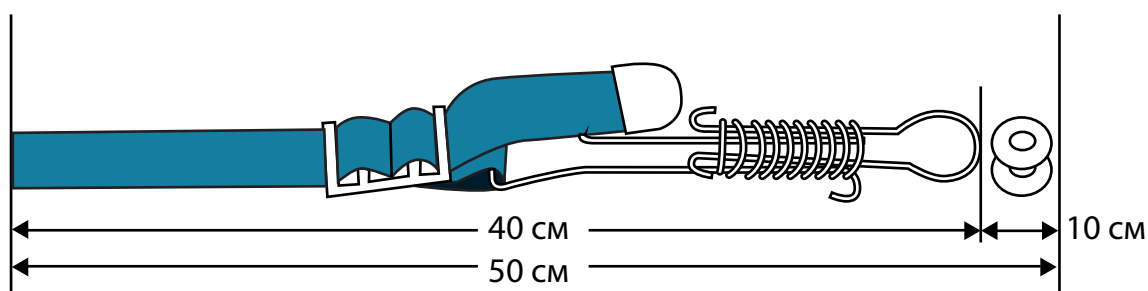

Шаг 6

Сделайте отверстия для анкерных болтов на намеченных местах и установите в них закладные детали.

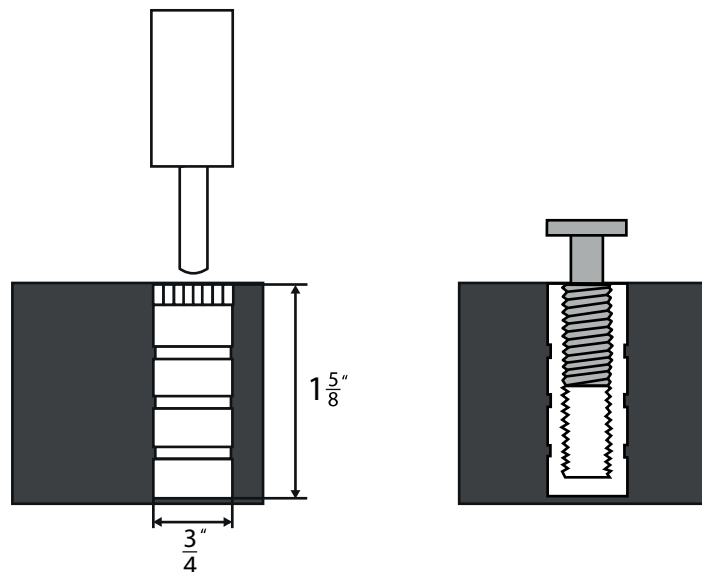

Шаг 7

При помощи установочного стержня закрепите пружины батутного накрытия в правильном порядке:

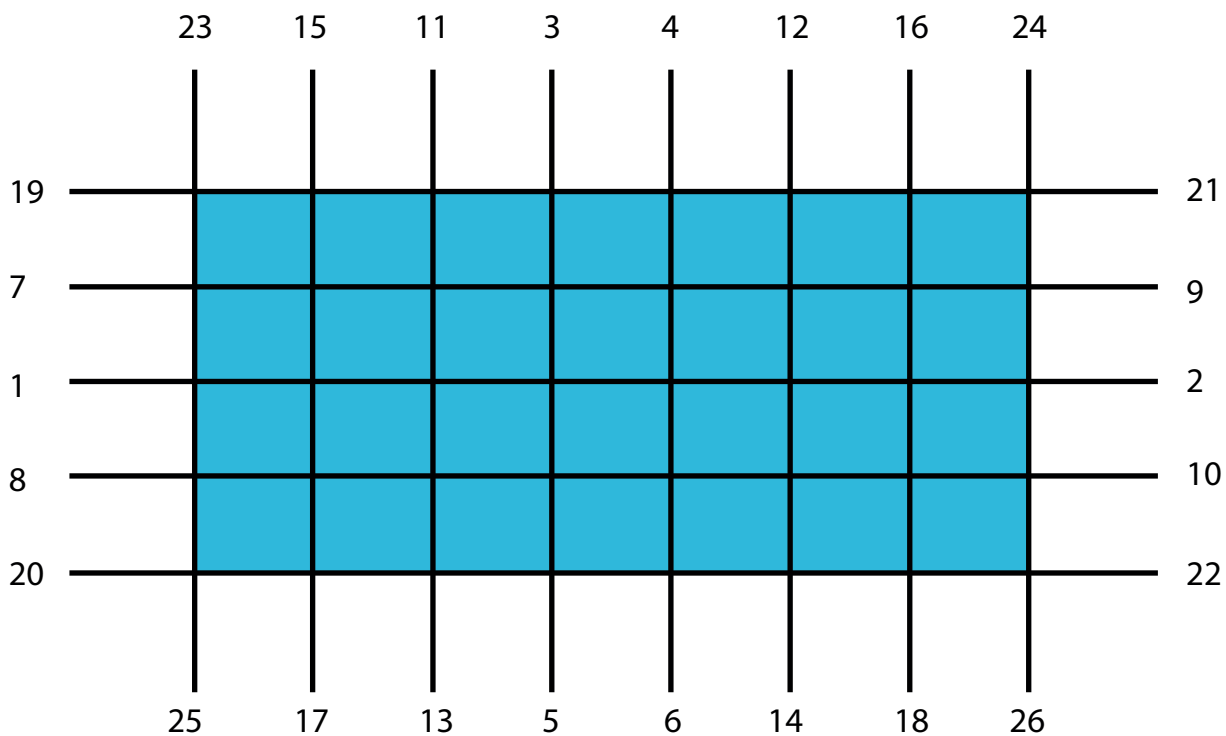

Воспользуйтесь установочным стержнем

